

操作盤

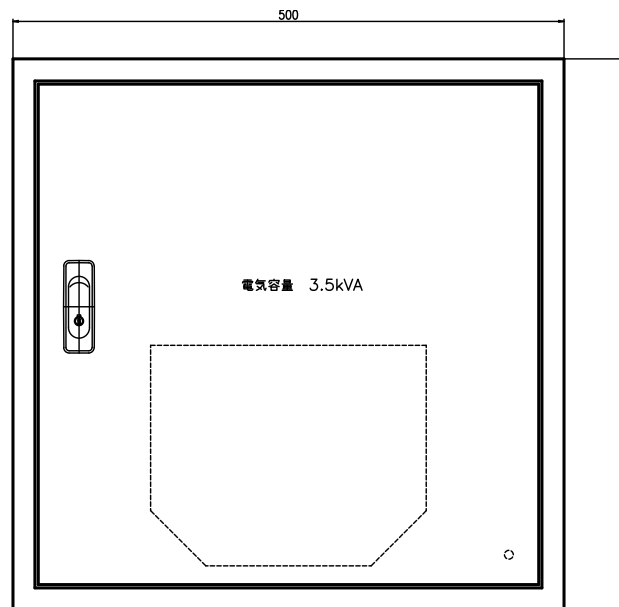

制御盤

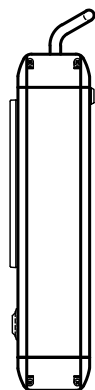
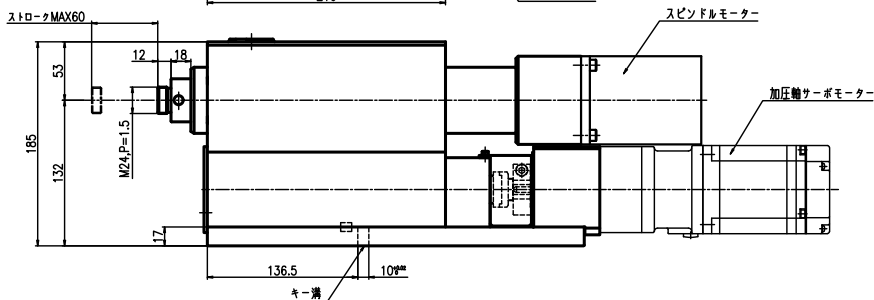
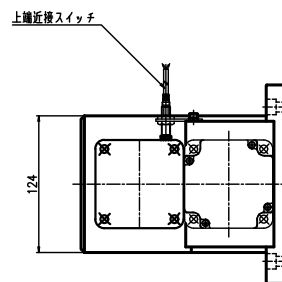
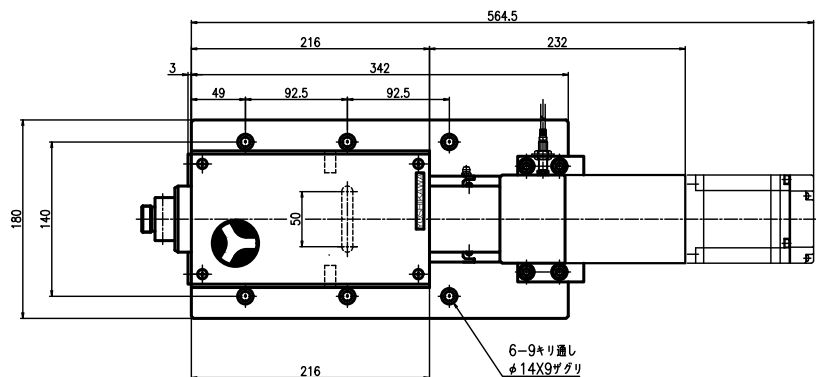
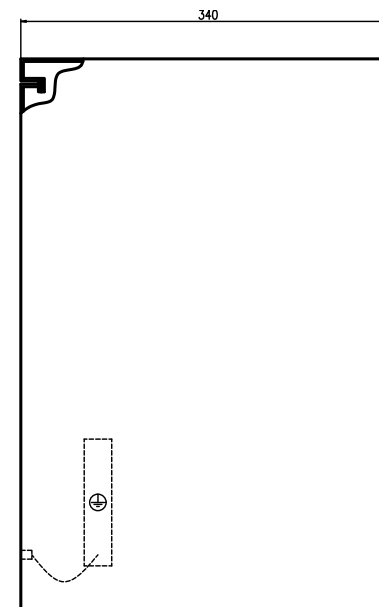

ヘッド一覧

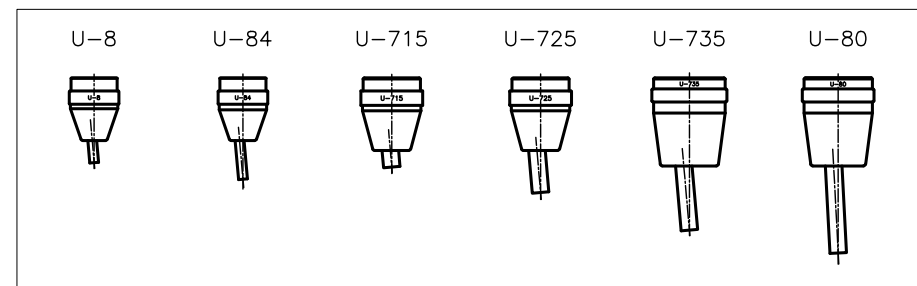

※ ファンタッチタイプは営業へ確認願います。

TYPE: FRE-05ユニットタイプ
機械重量 60kg
制御盤重量 35kg

操作盤コード長さ 3m
制御盤コード長さ 3m

※寸法、デザイン等は予告なしに変更する場合がありますので、あらかじめご了承ください。
スピンドル取付はネジタイプ、ファンタッチタイプより選択願います。
その他、特殊対応の場合は弊社営業へご連絡願います。